

לקפל מנייר בגודל A4

סלסלאות לשבועות – מבסיס אחד

קיפול זה הוא בסיס שממנו יוצרים מספר סלסלאות
 נושא בגיאומטריה: זיהוי וחקר מצולעים
 בכל פעם שפוגשים מצולע חוקרים מה ידוע עליו?

טרפז: הוא מרובע שלו זוג אחד של צלעות מקבילות.

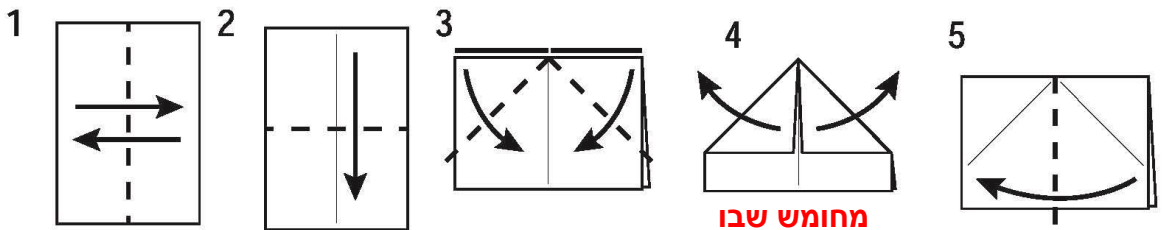

**מחומש שבו
שני טרפזים
ישרי זווית**

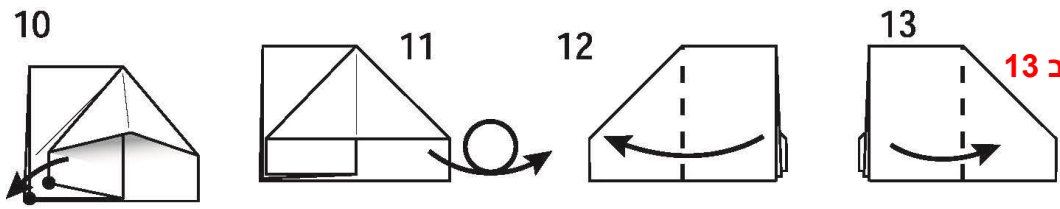
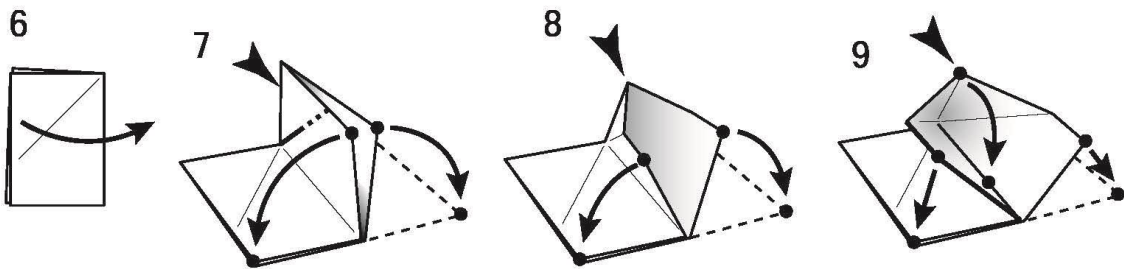

**מדוע האיור בשלב 13
אינו טרפז?
לטרפז 4 צלעות**

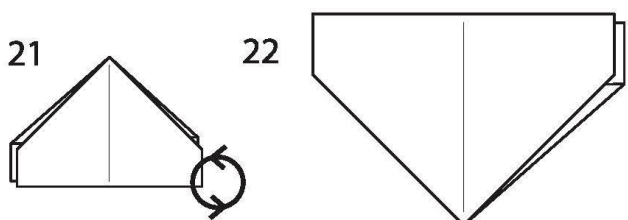
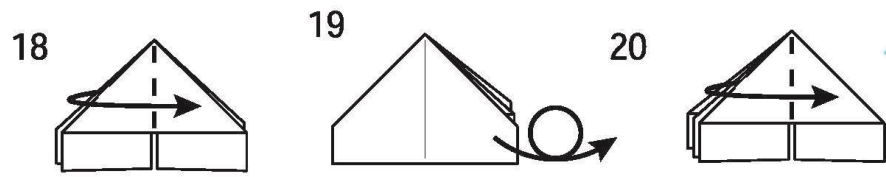
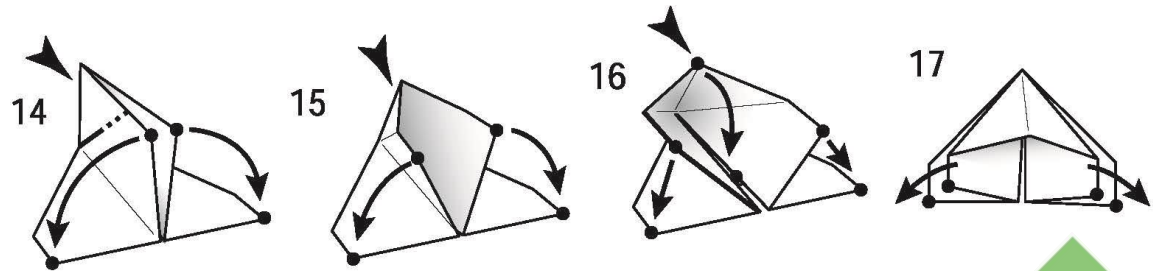

כל הזכויות שמורות לפול ג'קסון ומירי גולן יוצרי הקופסאות אין להעתיק או לצלם ללא אישור ©



הוראת גיאומטריה באמצעות אוריגאמי

לקפל מנייר בגודל A4

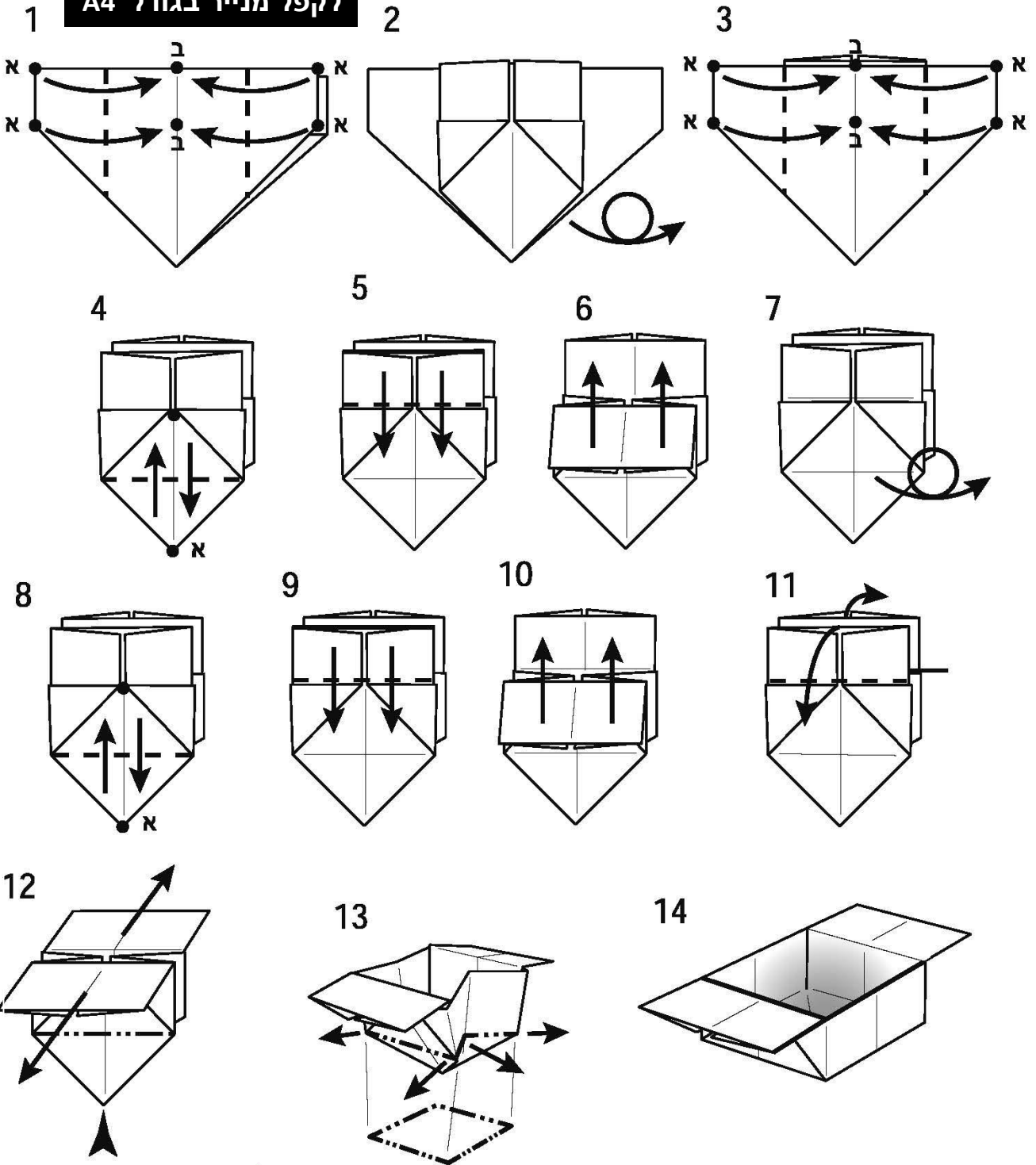

כל הזכויות שמורות לפול ג'קסון ומירי גולד יוצרי הקופסאות אין להעתיק או לצלם ללא אישור ©

סלסלאות לשבועות - מבסיס אחד
להתחיל מקיפול הבסיס
נושא בגיאומטריה: זיהוי וחקר מצולעים
בכל פעם שפוגשים מצולע חוקרים מה ידוע
עליו?



אתר מתוקשב להוראת הגאומטריה
www.origametria.co.il



אוריגאמטריה

הוראת גיאומטריה באמצעות אוריגאמי

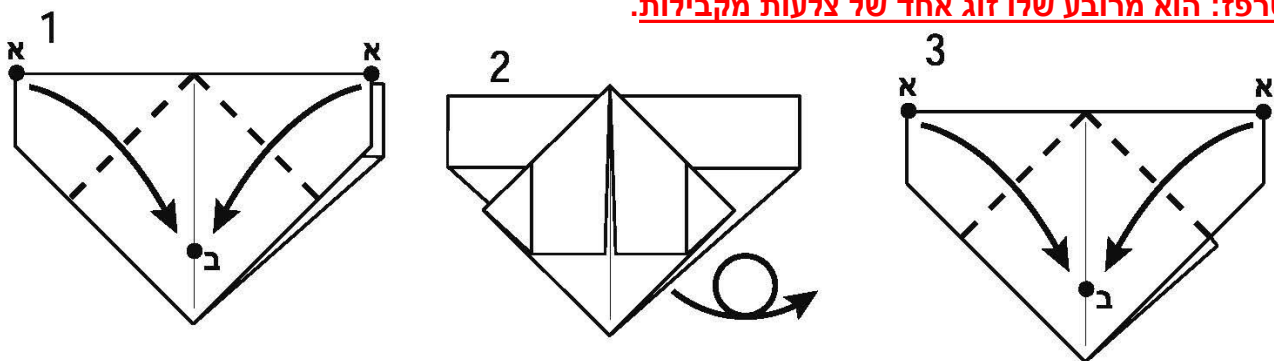

לקפל מנייר בגודל A4

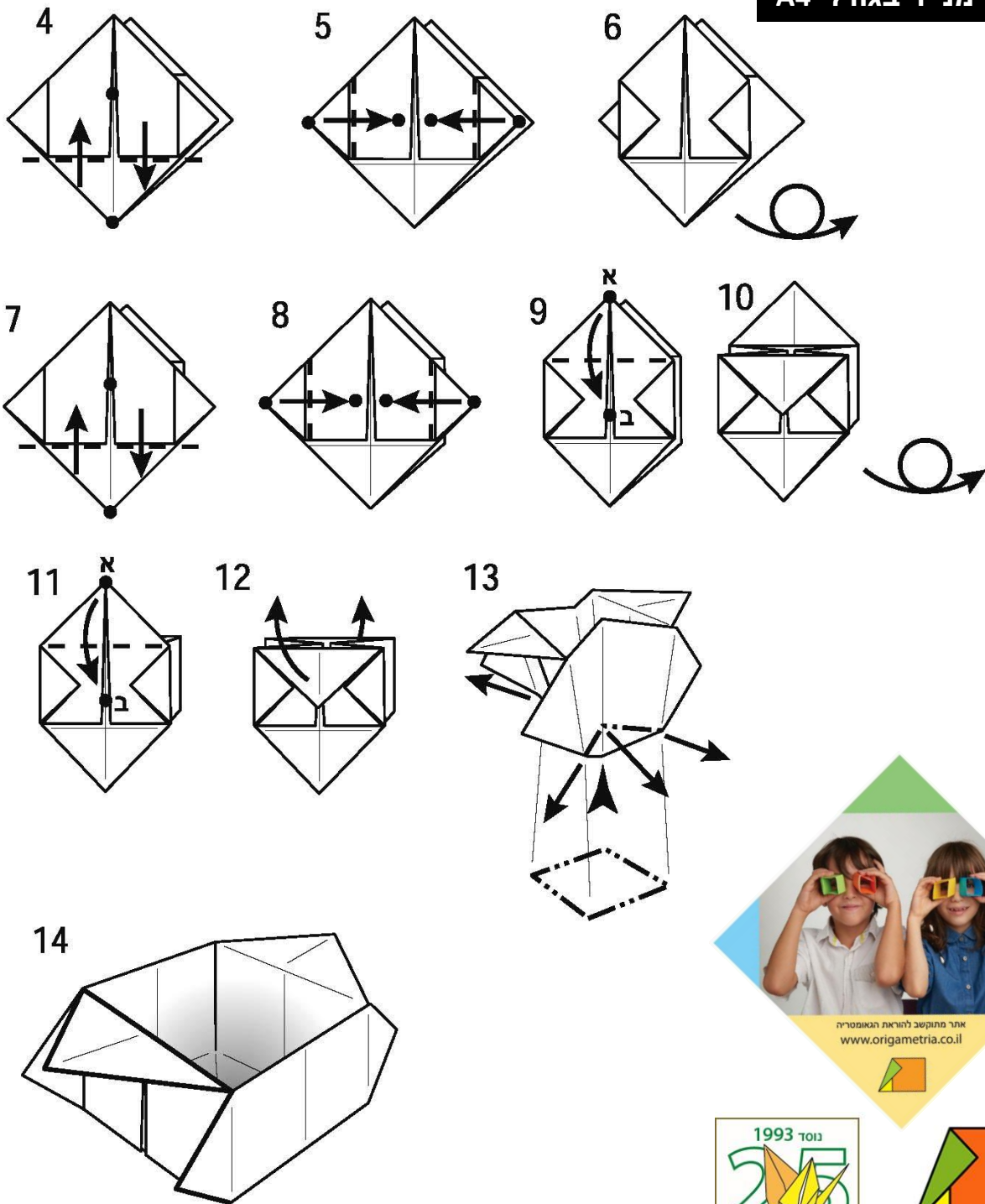

כל הזכויות שמורות לפול ג'קסון ומירי גולן יוצרי הקופסאות אין להעתיק או לצלם ללא אישור ©



לקפל מנייר בגודל A4

טרפז: הוא מרובע שלו זוג אחד של צלעות מקבילות.

1

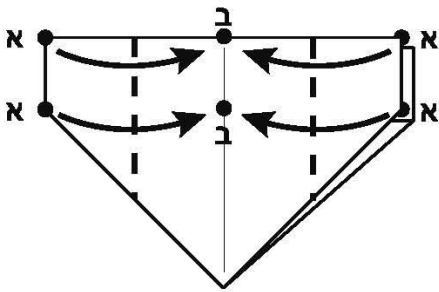

2

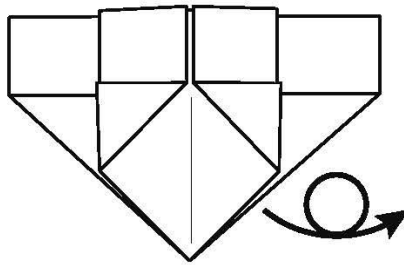

3

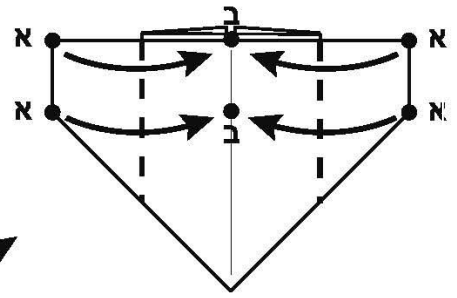

4

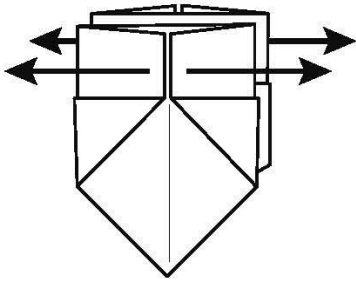

5

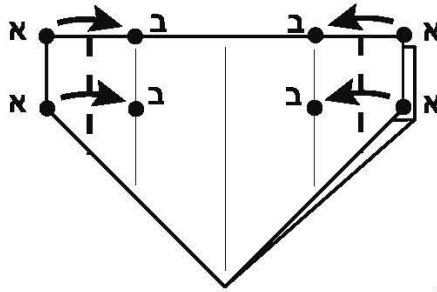

6

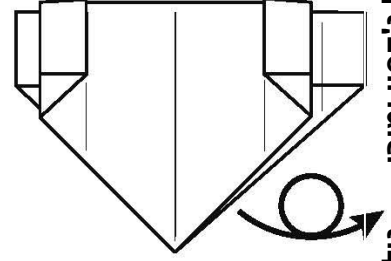

7

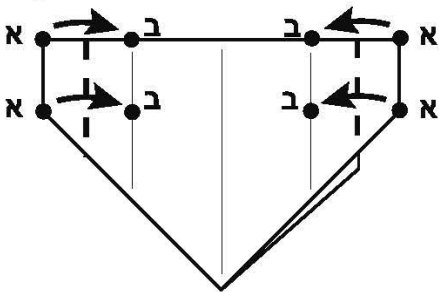

8

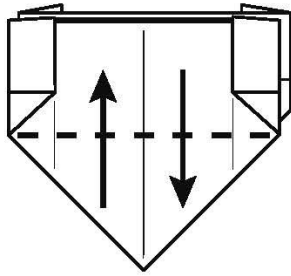

9

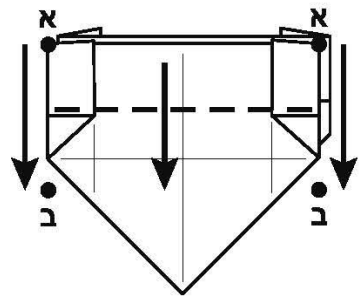

10

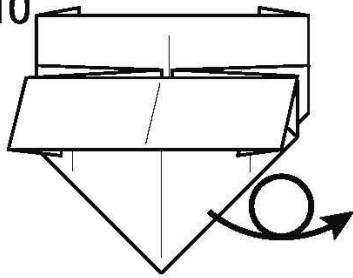

11

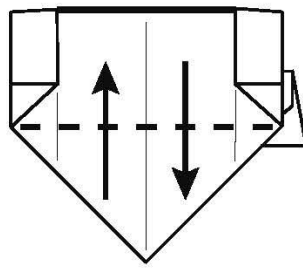

12

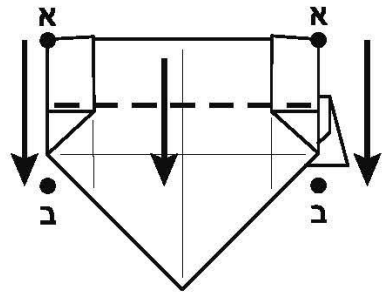

13

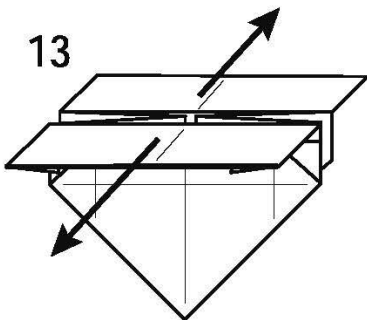

14

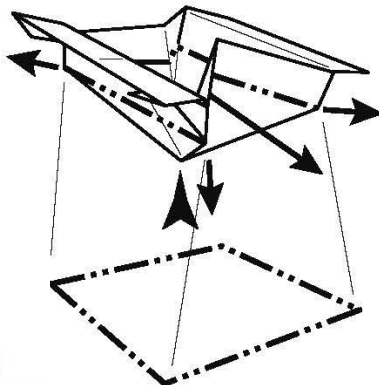

15

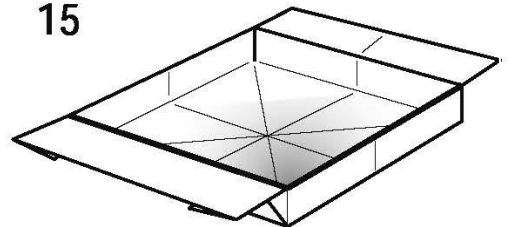

להתחיל מקיפול הבסיס

נושא בגיאומטריה:

זיהוי וחקר מצולעים

בכל פעם שפוגשים מצולע

חוקרים מה ידוע עליו?

כל הזכויות שמורות לפול ג'קסון ומירי גולן יוצרי הקופסאות אין להעתיק או לצלם ללא אישור ©



הוראת גיאומטריה באמצעות אוריגמי

1

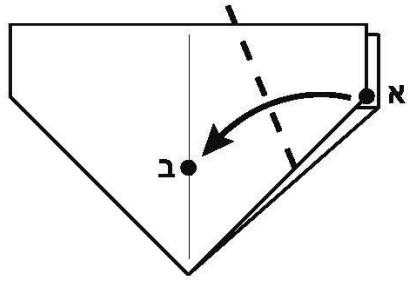

2

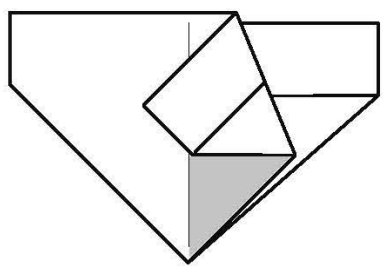

3

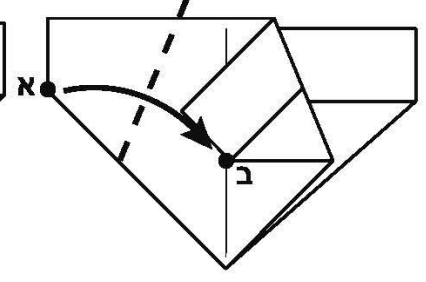

4

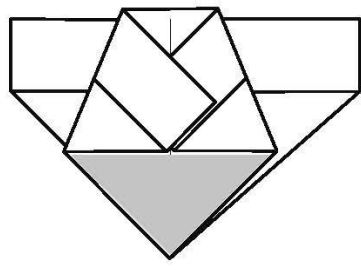

5

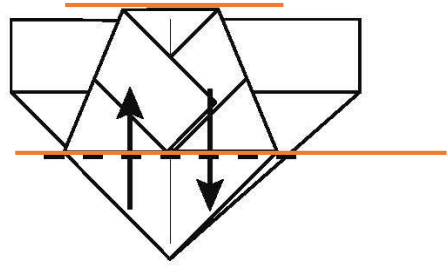

6

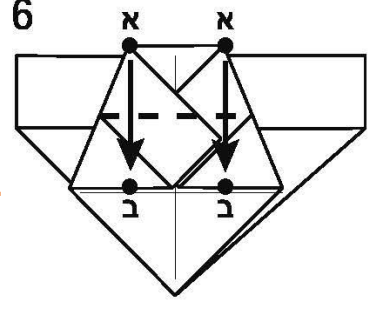

7

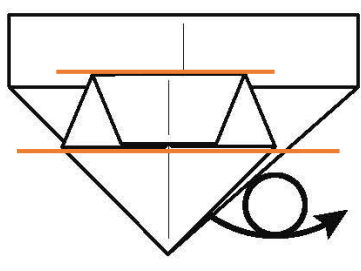

8

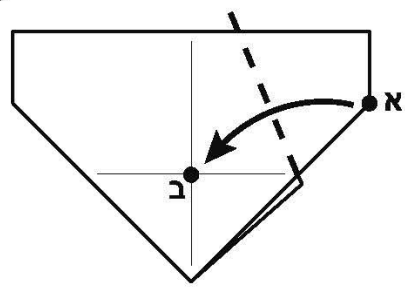

9

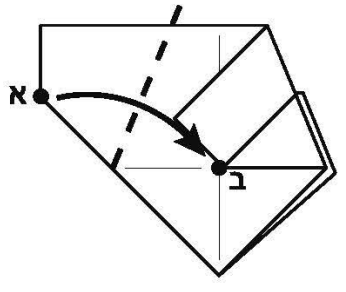

מדוע האיור בשלב 8 אינו טרפז? לטרפז 4 צלעות

11

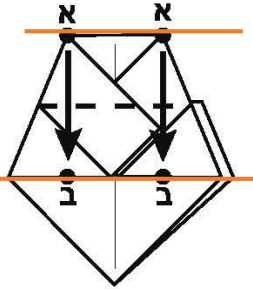

12

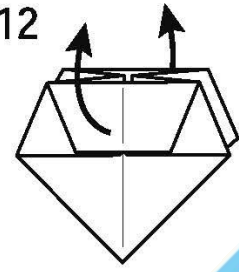

10

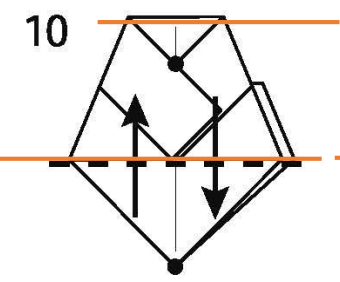

13

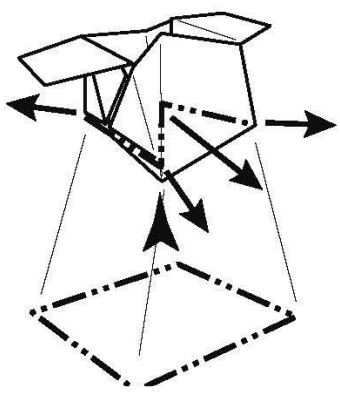

14

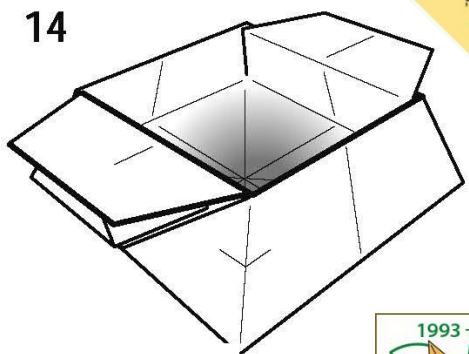

כל הזכויות שמורות לפול ג'קסון ומירי גולן יוצרי הקופסאות אין להעתיק או לצלם ללא אישור ©

להתחיל מקיפול הבסיס

נושא בגיאומטריה: זיהוי וחקר מצולעים בכל פעם שפוגשים מצולע חוקרים מה ידוע עליו?



הוראת גיאומטריה באמצעות אוריגאמי